

DAT 7148

Modulo CANopen Slave

16 ingressi Digitali

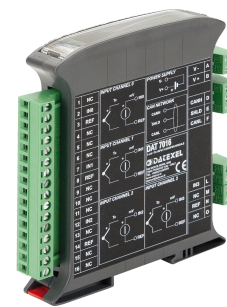

CARATTERISTICHE

- Acquisizione dati remota su bus di campo
- Protocollo CAN open
- Baud rate e Nodo ID programmabili da dip-switch
- 16 ingressi digitali
- Led di segnalazione per lo stato degli ingressi
- Isolamento 2000 Vca su 4 vie
- EMC conforme – Marchio CE
- Adatto al montaggio su binario DIN conforme a EN-50022



DESCRIZIONE GENERALE

Il dispositivo DAT 7148 permette di acquisire fino a 16 ingressi digitali. I dati sono trasmessi tramite protocollo CANopen. La programmazione di NodID e bit rate è eseguita mediante l'impostazione degli interruttori dip presenti sul retro del dispositivo. L'isolamento a 2000 Vca tra ingressi, alimentazione e linea dati elimina tutti gli effetti dovuti ai loops di massa eventualmente presenti, consentendo l'uso del dispositivo anche nelle più gravose condizioni ambientali. Esso è alloggiato in un contenitore plastico di 22,5 mm di spessore adatto al montaggio su binario DIN conforme allo standard EN-50022.

PROTOCOLLI DI COMUNICAZIONE

Sui moduli della serie DAT7000 è implementato il protocollo di comunicazione CANopen il quale permette di interfacciare il dispositivi direttamente ai controllori CAN impostati per essere collegati a dispositivi conformi allo standard **CiA DS 301** e **CiA DS 401**. Per le impostazioni di comunicazione fare riferimento al manuale operativo.

ISTRUZIONI DI IMPIEGO

Prima di installare il dispositivo, leggere attentamente la sezione "Istruzioni per l'installazione". Collegare l'alimentazione, il bus seriale, gli ingressi analogici come illustrato nella sezione "Collegamenti". Fare riferimento alla sezione "Segnalazione LED" per verificare il corretto funzionamento del dispositivo. Per facilitare la manutenzione o la sostituzione di un dispositivo, è possibile rimuovere i morsetti già cablati anche con l'impianto funzionante.

ISTRUZIONI DI INSTALLAZIONE

Il dispositivo DAT 7148 è adatto al montaggio su binario DIN in posizione verticale. Per un funzionamento affidabile e duraturo del dispositivo nel caso in cui i dispositivi vengano montati uno a fianco all'altro distanziarli di almeno 5 mm. Evitare che le apposite feritoie di ventilazione siano occluse da canaline o altri oggetti vicino ad esse. Evitare il montaggio dei dispositivi al di sopra di apparecchiature generanti calore; si raccomanda di montare il dispositivo nella parte bassa dell'installazione, quadro o armadio che sia. Installare il dispositivo in un luogo non sottoposto a vibrazioni. Si raccomanda inoltre di non far passare il cablaggio in prossimità di cavi per segnali di potenza e che il collegamento sia effettuato mediante l'impiego di cavi schermati.

SPECIFICHE TECNICHE (Tipiche a 25 °C e nelle condizioni nominali)

Profilo dispositivo	Ingressi Digitali	Alimentazione	
Conforme allo standard CiA DS 301 e CiA DS 401 .	Canali 16 Tensione di ingresso (bipolare) 0 ÷ 3 V Stato OFF 0 ÷ 3 V Stato ON 10 ÷ 30 V Numero Contatori 8 @ 300 Hz Larghezza minima impulso 1 ms Impedenza 4,7 KΩ	Tensione di alimentazione 10 .. 30 Vcc Consumo di corrente 45 mA @ 24 Vcc Protezione invers. polarità 60 Vcc max	
	Tempo di campionamento 5 ms Trasmissione Dati Baud rate fino a 1 Mbps Distanza Max. in funzione della Baud rate	Tensione di isolamento Ingressi/Rete Can /Alim.) 2000 Vac 50 Hz, 1 min.	
		Temperatura & Umidità Temperatura operativa -10°C .. +60°C Temp. di immagazzinaggio -40°C .. +85°C Umidità (senza condensa) 0 .. 90 %	
		Altitudine massima 2000 m slm Installazione Indoor Categoria di installazione II Grado di inquinamento 2	
		Contenitore Materiale Plastica auto-estinguente Montaggio su binario DIN conforme a EN 50022 Peso ~ 210 g. Cablaggio fili con diametro 0,8÷2,1 mm ² AWG 14-18 Serraggio 0,5 N m Montaggio su binario DIN conforme a EN-50022	
		EMC (per gli ambienti industriali) Immunità EN 61000-6-2 Emissione EN 61000-6-4	

CABLAGGIO

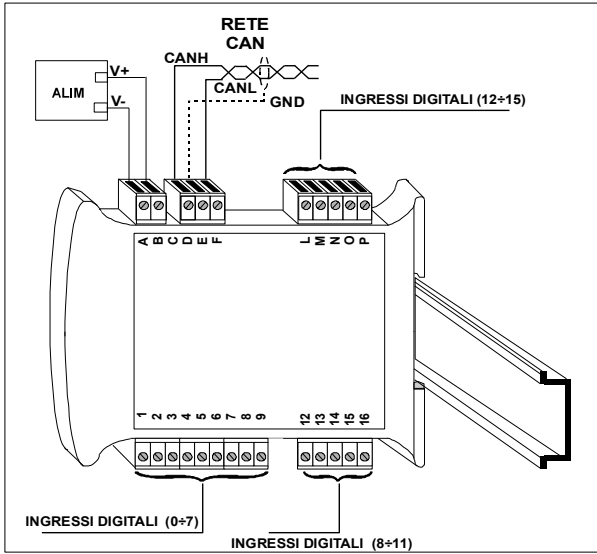

POSIZIONE DIP SWITCH

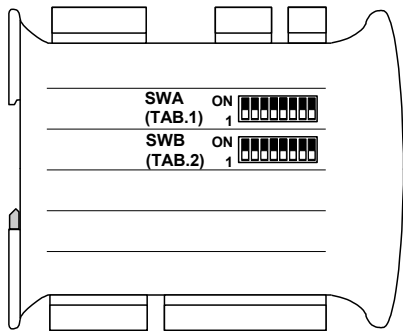

CONFIGURAZIONE TABELLE DIP-SWITCH

TAB.1 Selezione Nodo ID 1+127 (Pos.1 LSB; Pos.7 MSB)							TAB.2 Impostazione Baud rate (Pos.5 LSB; Pos.8 MSB)						
SWA	1	2	3	4	5	6	7	SWB	5	6	7	8	
1	0	0	0	0	0	0	0	10 Kbps	0	0	0	0	
2	0	0	0	0	0	0	0	20 Kbps	0	0	0	0	
3	0	0	0	0	0	0	0	50 Kbps	0	0	0	0	
4	0	0	0	0	0	0	0	125 Kbps	0	0	0	0	
5	0	0	0	0	0	0	0	250 Kbps	0	0	0	0	
6	0	0	0	0	0	0	0	500 Kbps	0	0	0	0	
7	0	0	0	0	0	0	0	800 Kbps	0	0	0	0	
Nodo ID 127	0	0	0	0	0	0	0	1 Mbps	0	0	0	0	

DIMENSIONI MECCANICHE (mm)

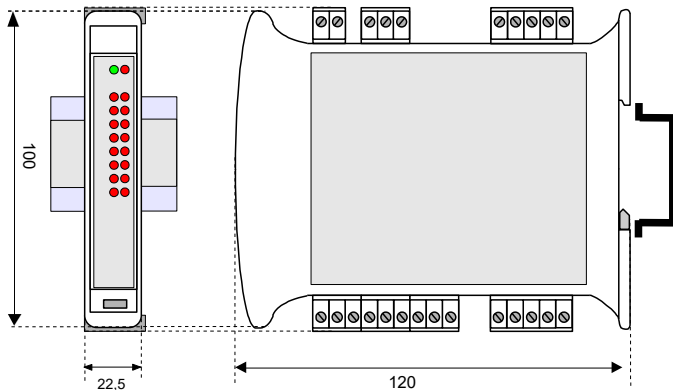

COLLEGAMENTI

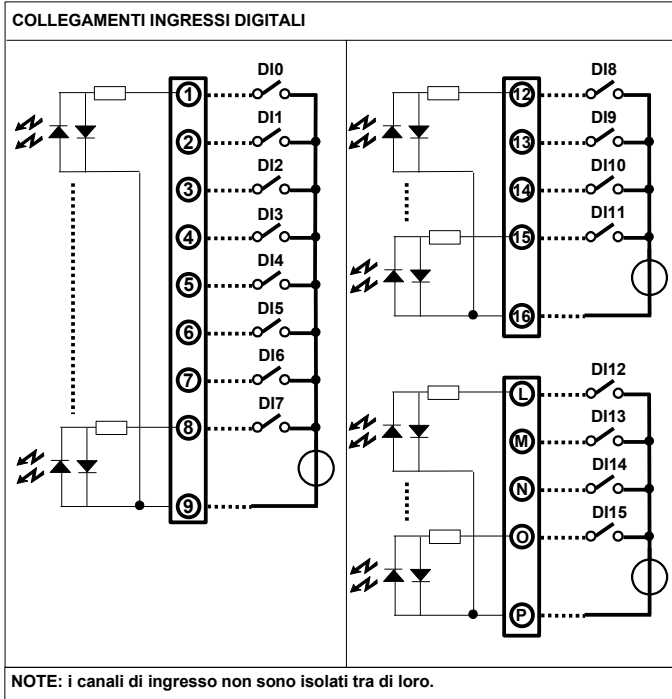

COLLEGAMENTO RETE CAN

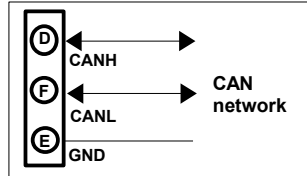

COLLEGAMENTO ALIMENTAZIONE

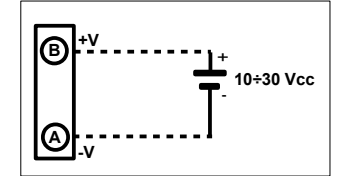

STRUTTURA ISOLAMENTI

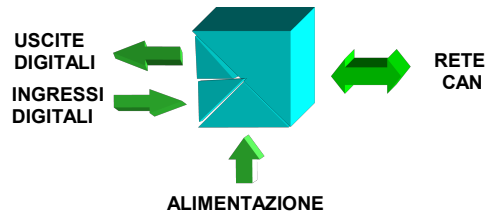

SEGNALAZIONE LED

LED	COLORE	STATO	DESCRIZIONE
RUN	VERDE	ON	Dispositivo in modo "Operational"
		BLINK	Dispositivo in modo "Pre-Operational"
		BLINK LENTO	Dispositivo in modo "Stop"
ERR	ROSSO	OFF	Configurazione corretta
		ON	Condizione di "Bus off"
		BLINK	Configurazione errata
I n	ROSSO	ON	Stato 1 Ingressi Digitali
		OFF	Stato 0 Ingressi Digitali

COME ORDINARE
DAT 7148



Il simbolo presente sul prodotto indica che lo stesso non deve essere trattato come rifiuto domestico. Dovrà essere consegnato al centro di raccolta autorizzato per il riciclo dei rifiuti elettrici ed elettronici. Per ulteriori informazioni contattare l'ufficio preposto nella propria città, il servizio per lo smaltimento dei rifiuti o il fornitore da cui è stato acquistato il prodotto.

